



V souladu ErP 2009/125/CE a nařízení EU 1253/2014

Klasifikace: Bytová větrací jednotka

ELIX, ELIX EC 2V

CHARAKTERISTIKA

- Ventilátor pro delší vzduchotechnické potrubí se střední tlakovou ztrátou
- Kompaktní provedení
- Provedení ELIX 100
- Skříň je vyrobena z vysoce kvalitního antistatického technopolymeru bílé barvy
- Kuličková ložiska
- Zpětná klapka
- Tenký plochý přední štít
- Snadná a rychlá instalace v horizontální nebo vertikální poloze
- Vysoce účinný a výkonný
- Antivibrační podložka pro montáž
- Pro potrubní trasy do 15m

ELIX EC

- Energeticky účinný EC motor
- Výběr ze 2 nízkých rychlostí při instalaci
- Nízká hladina hluku a provozní náklady.
- Běží nepřetržitě – předem zvolený čas výběr ze dvou rychlostí (pevná při instalaci)
- Extrémně nízké provozní náklady
- Pro potrubní trasy do 15m

POUŽITÍ

Tento typ ventilátorů je vzhledem ke svým parametrům předurčen k použití pro středně dlouhé vzduchotechnické potrubí s vyšší tlakovou ztrátou. Nedoporučuje se přímá montáž do podhledů a konstrukcí, které mohou rezonovat.

OBĚŽNÉ KOLO

Oběžné kolo je axiální. Je vyrobeno z nárazu-vzdorného plastu bílé barvy.

MOTOR

ELIX AC motor s kotvou nakrátko. Je vybaven kuličkovými ložisky s tukovou náplní na celou dobu životnosti a tepelnou pojistkou proti přetížení. Napájení 230V/50Hz. Krytí IPX4. Pracovní teplota maximálně +40°C

ELIX EC – energeticky účinný EC motor. Optimalizovaný tvar lopatek pro zvýšení účinnosti ventilátoru a snížení hlučnosti

SMĚR PRŮTOKU

Směr průtoku je od přední sací mřížky k zadnímu výfukovému hrdlu. (Na obrázku výše označeno šipkou.)

ROZMĚRY

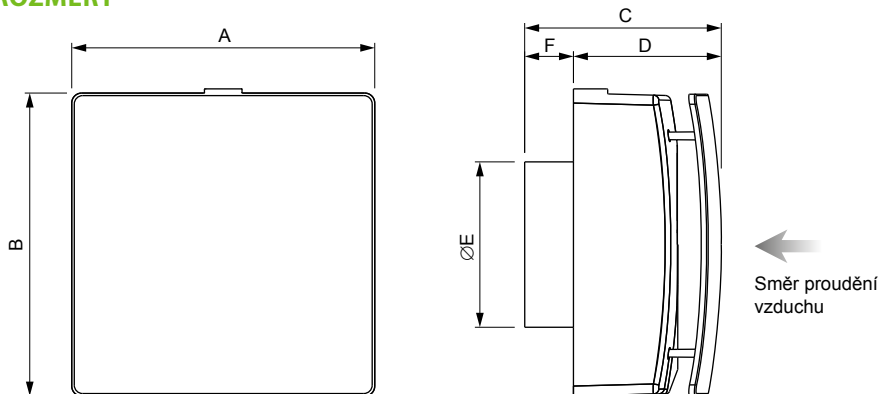

Typ	Rozměry [mm]						Hmotnost [kg]
	A	B	C	D	ØE	F	
ELIX 100	180	180	116	87	99	29	2,6

ELIX AC

Typ	Objemový průtok [m³/h]	Tlak [Pa]	Příkon [W]	Hluk** [dB(A)]
ELIX 100	97	159	35	42
Elix 2 SPEED				
ELIX 100 2V*	97/54	159/118	35/14	42/23

ELIX EC

Typ	Objemový průtok [m³/h]	Tlak [Pa]	Příkon [W]	Hluk** [dB(A)]
ELIX 100 EC 2V	100 / 46 / 32	200 / 44 / 23	15 / 2,4 / 1,6	37 / 18 / 16
ELIX 100 EC 2V DT	100 / 46 / 32	200 / 44 / 23	15 / 2,4 / 1,6	37 / 18 / 16
ELIX 100 EC 2V HDT	100 / 46 / 32	200 / 44 / 23	15 / 2,4 / 1,6	37 / 18 / 16

* Dvourychlostní

** Hladina akustického tlaku ve vzdálenosti 3m od sání ventilátoru

ELEKTRICKÁ SVORKOVNICE

Připojovací svorkovnice je umístěna pod přední sací mřížkou ventilátoru a lze ji jednoduchou demontáží pojistného šroubu zpřístupnit

INSTALACE

Snadná a rychlá instalace v horizontální nebo vertikální poloze. Při instalaci do stropu doporučujeme z ventilátoru odstranit zpětnou klapku. Zadní strana ventilátoru je připravena pro přímou montáž do zdi nebo stropu pomocí 4 šroubů, které jsou dodávány spolu s hmoždinkami standardně ke všem ventilátorům.

PROVEDENÍ

- **ELIX** – základní provedení ventilátoru se zpětnou klapkou
- **ELIX T** – provedení se zpětnou klapkou a nastavitelným časovým doběhem 3–25 min
- **ELIX H** – provedení se zpětnou klapkou, hygrostatem (automatické zvýšení/snížení otáček ventilátoru v závislosti na hodnotě relativní vlhkosti v místnosti)
- **ELIX 2 SPEED** – 2 rychlostní provedení pro nepřetržitý provoz (24 hodin při minimálních otáčkách)

PROVEDENÍ ELIX EC

• **ELIX EC 2V DT** – 2 rychlostní provedení pro nepřetržitý provoz (24 hodin při minimálních otáčkách, volba rychlosti při instalaci). Maximální rychlost s nastavitelným časovačem 0 – 30 minut, aktivace může být zpožděna až o 2 minuty, aby se předešlo zbytečnému nočnímu provozu na nejvyšší rychlost.

• **ELIX EC 2V HDT** – 2 rychlostní provedení pro nepřetržitý provoz (24 hodin při minimálních otáčkách, volba rychlosti při instalaci). Zvýšení rychlosti na maximum automaticky nebo ručně:
– automaticky přes hygrostat (nastavitelný od 40 do 90 % R.H). Ventilátor se přepne zpět na nízkou rychlost, když hodnota vlhkosti klesne

pod nastavenou a byl ukončen s nastavitelným časovač 0 – 30 minut
– ručně ventilátor se přepne zpět na nízkou rychlost po ukončení předem zvoleného nastavitelného časovače 0 – 30 minut aktivace může být zpožděna až o 2 minuty, aby se předešlo zbytečnému nočnímu provozu na nejvyšší rychlost.

CHARAKTERISTIKA VENTILÁTORU

ELIX AC

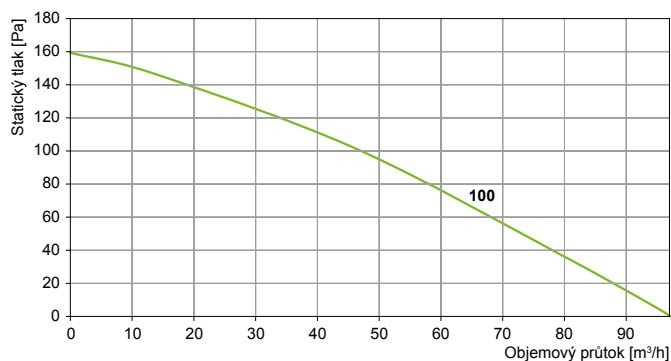

ELIX EC

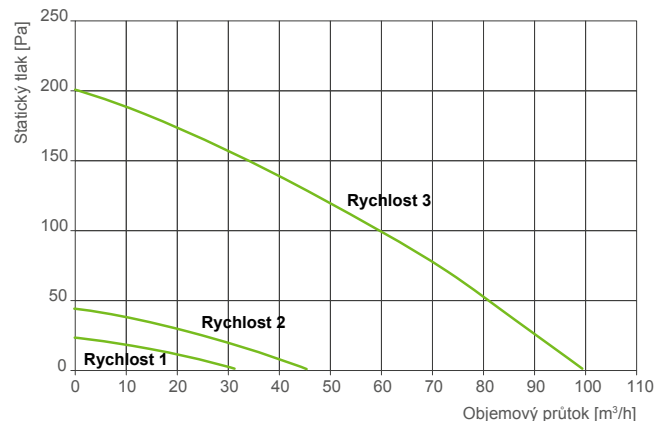

PŘÍKLAD INSTALACE

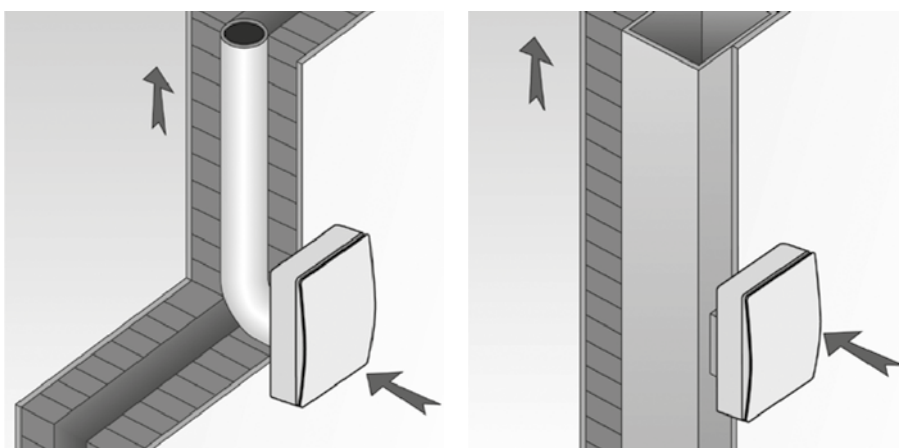

PŘÍSLUŠENSTVÍ



MPx900/K
Samočinná žaluzie



WSK
Plastová žaluzie



SV
Semivac – hliníková ohebná hadice

SCHÉMA ZAPOJENÍ

ELEGANCE AC

Timer
MHY

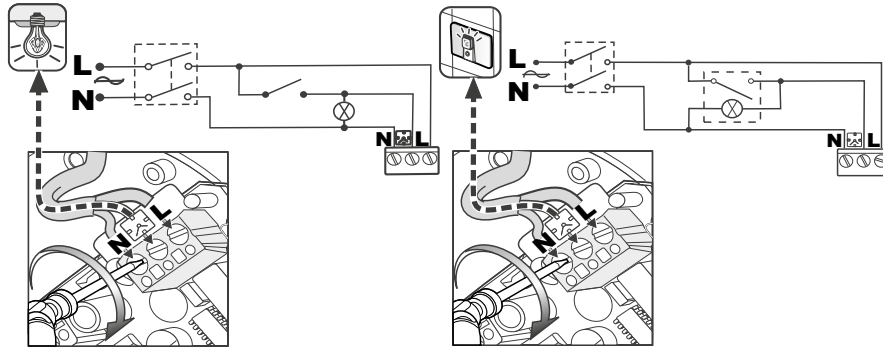

STD

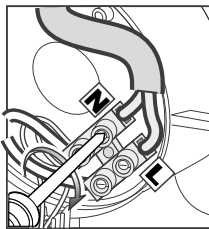
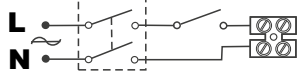

MHT

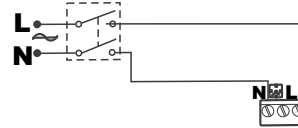
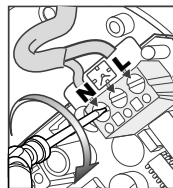

2vel
2S

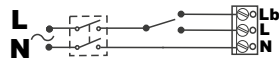
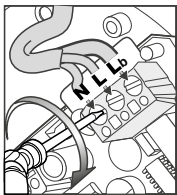

ELEGANCE EC

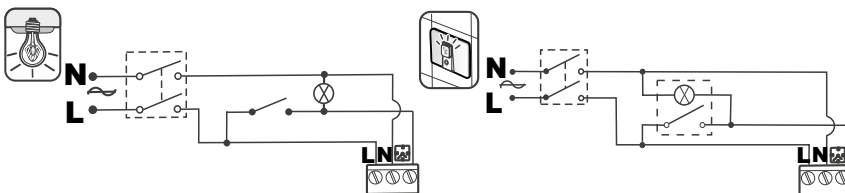

* Uvedená schémata zapojení jsou pouze orientační, vždy má vyšší prioritu schéma zapojení uvedené na výrobku

PŘÍKLAD ZNAČENÍ

2EV1xxx

ELIX – Radiální ventilátor

