



CHARAKTERISTIKA

- Radiální hlukově izolovaný potrubní ventilátor s kruhovým napojením
- Pro použití v rozvodech větších délek
- Kompaktní ventilátor s vysokým výkonem a účinností
- Nízká hladina akustického výkonu
- Ventilátor je určen pro dopravu čistého vzduchu bez prachu, mastnot, výparů chemikálií a dalšího znečištění
- Snadná instalace v libovolné poloze
- Pokud je ventilátor připojen na potrubí, může být instalován ve venkovním nebo vlhkém prostředí
- **Splňuje ErP 2018**

KONSTRUKCE

- Skříň ventilátoru je vyrobena z pozinkovaného ocelového plechu
- Oběžné kolo s dopředu zahnutými lopatkami
- Izolace minerální vatou tloušťky 50 mm

MOTOR

- **AC motor**
- Napájení 230 V / 50 Hz
- Vnější rotor motoru je vybaven bezúdržbovými zapouzdřenými kuličkovými ložisky
- Integrovaná tepelná ochrana motoru
- Třída izolace motoru F
- Lze regulovat transformátorovým nebo elektronickým regulátorem otáček

INSTALACE

- Snadná a rychlá instalace

ROZMĚRY

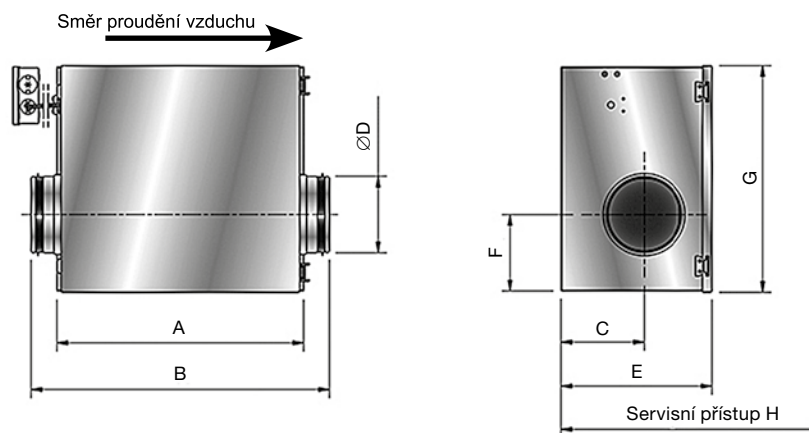

Typ	Rozměry [mm]							
	A	B	C	ØD	E	F	G	H
IRE125	400	483	135	125	245	124	367	525
IRE160	400	485	152	160	266	136	367	545
IRE250	400	485	189	250	342	233	471	625

HLUK

IRE125A1	Tot	63 Hz	125 Hz	250 Hz	500 Hz	1 kHz	2 kHz	4 kHz	8 kHz
Od sání Lw dB(A)	56	38	54	50	45	40	35	31	20
Od výfuku Lw dB(A)	65	50	58	57	59	59	54	47	35
Do prostoru Lw dB(A)	39	27	32	34	29	28	25	26	27
Do prostoru Lp dB(A)	32								

IRE125B1	Tot	63 Hz	125 Hz	250 Hz	500 Hz	1 kHz	2 kHz	4 kHz	8 kHz
Od sání Lw dB(A)	60	42	57	55	51	44	40	37	27
Od výfuku Lw dB(A)	69	54	60	61	64	62	60	53	43
Do prostoru Lw dB(A)	43	34	35	39	34	32	28	27	28
Do prostoru Lp dB(A)	36								

IRE125C1	Tot	63 Hz	125 Hz	250 Hz	500 Hz	1 kHz	2 kHz	4 kHz	8 kHz
Od sání Lw dB(A)	63	43	60	58	54	47	44	40	31
Od výfuku Lw dB(A)	71	56	63	64	66	64	62	55	46
Do prostoru Lw dB(A)	45	28	36	42	37	33	29	28	28
Do prostoru Lp dB(A)	38								

IRE160B1	Tot	63 Hz	125 Hz	250 Hz	500 Hz	1 kHz	2 kHz	4 kHz	8 kHz
Od sání Lw dB(A)	61	43	58	56	52	44	40	35	26
Od výfuku Lw dB(A)	69	55	62	62	63	62	59	53	44
Do prostoru Lw dB(A)	44	28	39	41	35	32	29	27	28
Do prostoru Lp dB(A)	37								

* Hlukové údaje měřeny ve volném prostoru ve vzdálenosti 3 m, pro statický tlak 200 Pa

** Lp: hladina akustického tlaku dB(A) ve vzdálenosti 3 m

*** Lw: hladina akustického výkonu dB(A)

**** Měřeno pro statický tlak 700 Pa (nižší tlak při max. otáčkách je mimo pracovní oblast)

IRE160C1	Tot	63 Hz	125 Hz	250 Hz	500 Hz	1 kHz	2 kHz	4 kHz	8 kHz
Od sání Lw dB(A)	64	46	61	59	54	47	42	38	30
Od výfuku Lw dB(A)	72	59	65	65	66	64	62	57	48
Do prostoru Lw dB(A)	45	29	37	41	37	34	30	28	28
Do prostoru Lp dB(A)	38								

IRE160D1	Tot	63 Hz	125 Hz	250 Hz	500 Hz	1 kHz	2 kHz	4 kHz	8 kHz
Od sání Lw dB(A)	62	45	59	58	51	43	42	40	37
Od výfuku Lw dB(A)	72	59	65	65	64	64	62	60	59
Do prostoru Lw dB(A)	47	32	43	42	37	32	27	27	27
Do prostoru Lp dB(A)	40								

IRE250C1	Tot	63 Hz	125 Hz	250 Hz	500 Hz	1 kHz	2 kHz	4 kHz	8 kHz
Od sání Lw dB(A)	64	53	59	58	56	51	48	46	44
Od výfuku Lw dB(A)	70	57	61	61	63	62	63	62	59
Do prostoru Lw dB(A)	49	39	39	45	40	35	36	35	36
Do prostoru Lp dB(A)	42								

* Hlukové údaje měřeny ve volném prostoru ve vzdálenosti 3 m, pro statický tlak 200 Pa

** Lp: hladina akustického tlaku dB(A) ve vzdálenosti 3 m

*** Lw: hladina akustického výkonu dB(A)

**** Měřeno pro statický tlak 700 Pa (nižší tlak při max. otáčkách je mimo pracovní oblast)

3

CHARAKTERISTIKA VENTILÁTORU IRE125A1

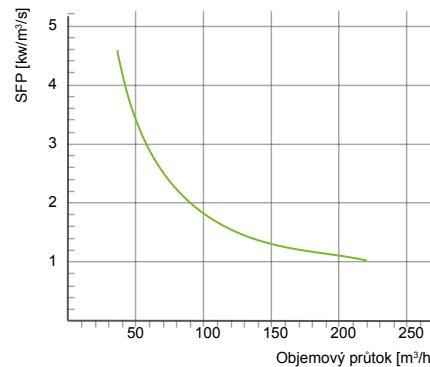
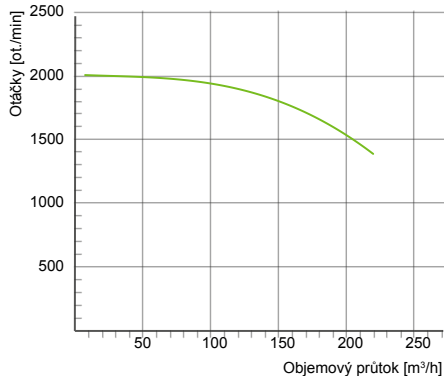
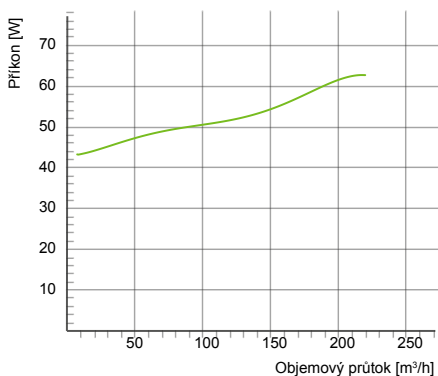
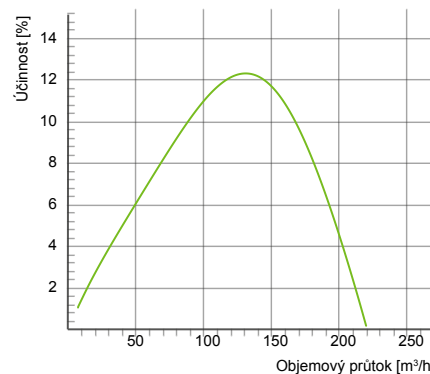
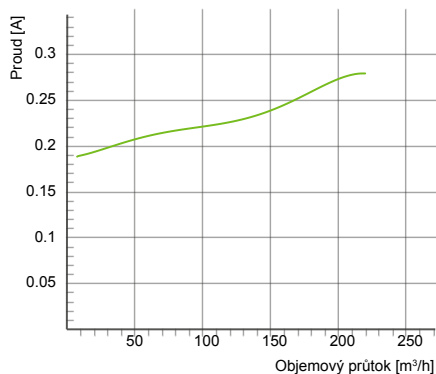
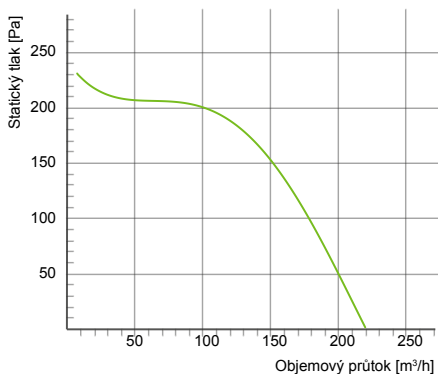

IRE125B1

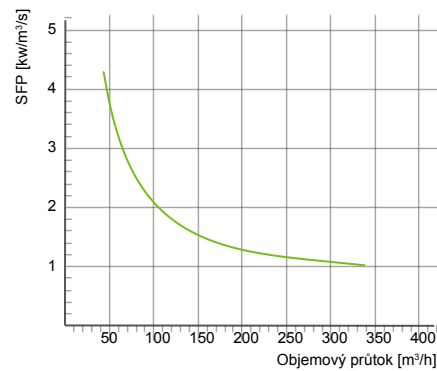
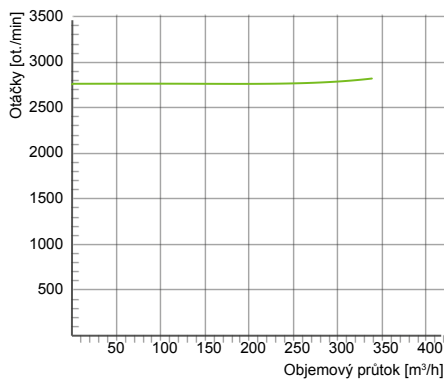
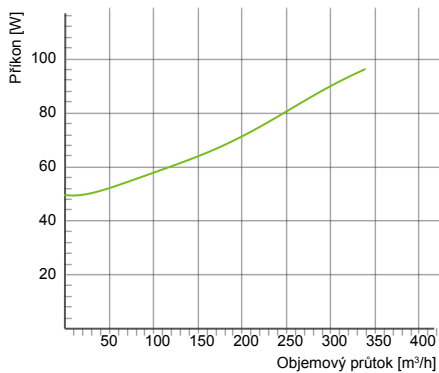
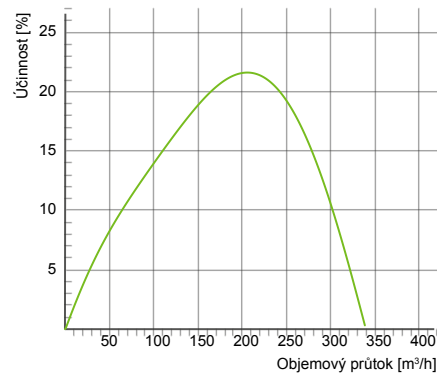
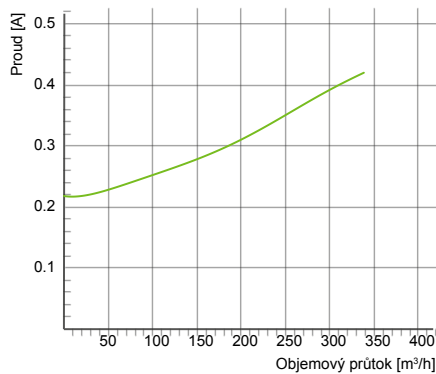
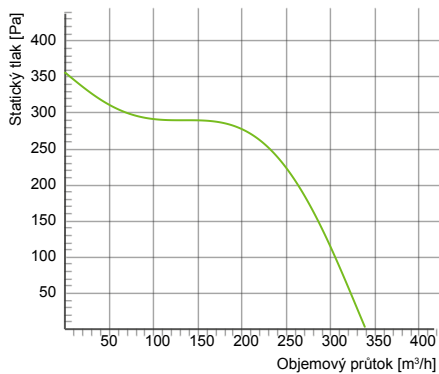

IRE125C1

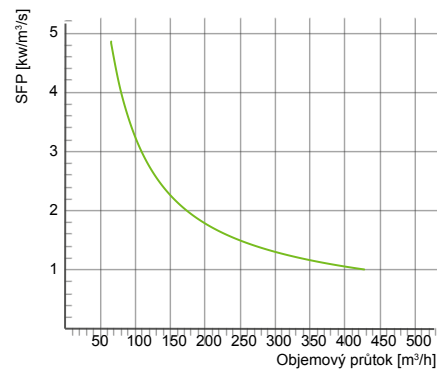
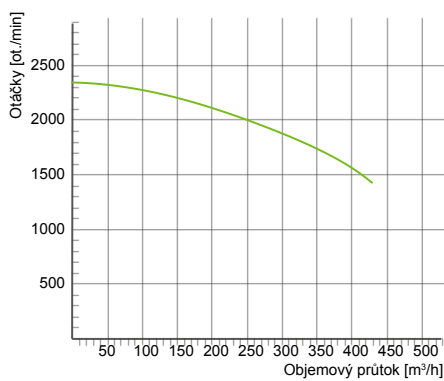
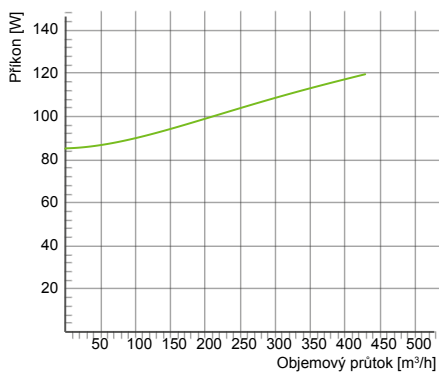
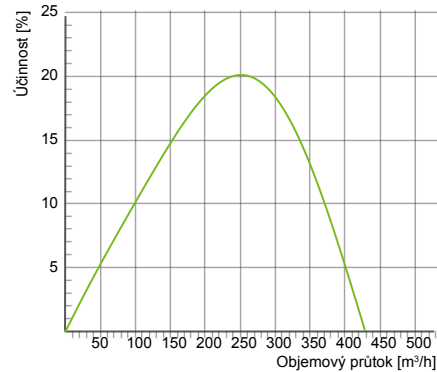
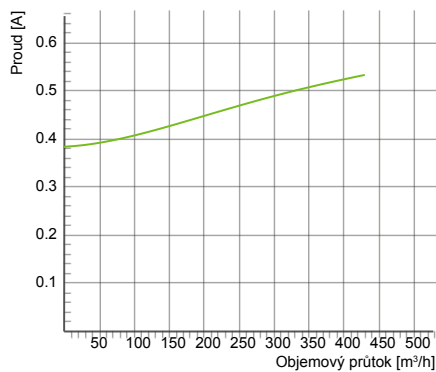
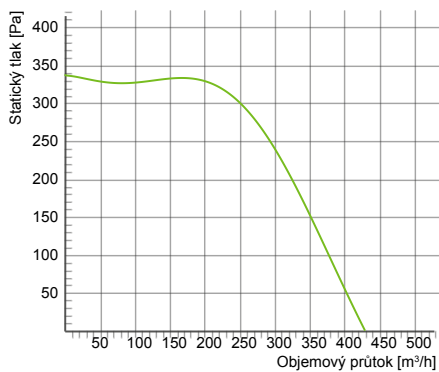

Typ	Napájení [V/Hz]	Hmotnost [kg]	Příkon [W]	Proud [A]*	IP/CL	Otáčky [ot./min]	Teplota [°C]**	Napojení [mm]	Max. průtok [m³/h]	Max. tlak [Pa]	ErP 2018***
IRE125A1	230/50	9,7	61	0,27	44/F	1130	70	125	220	240	ANO
IRE125B1	230/50	9,7	99	0,42	44/F	1650	70	125	338	356	ANO
IRE125C1	230/50	9,7	122	0,53	44/F	1850	70	125	428	345	ANO

* Proud, když je ventilátor regulován

** Maximální teplota dopravovaného vzduchu, když je ventilátor regulován

*** Pro splnění ErP 2018, je nutné použít SET-ERP2018

IRE160B1

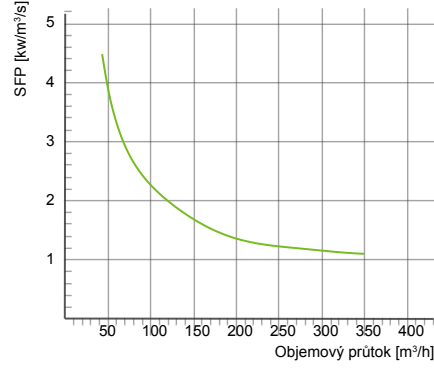
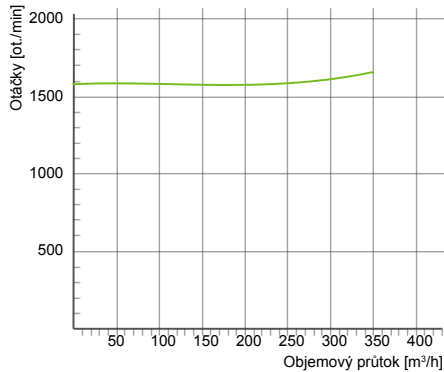
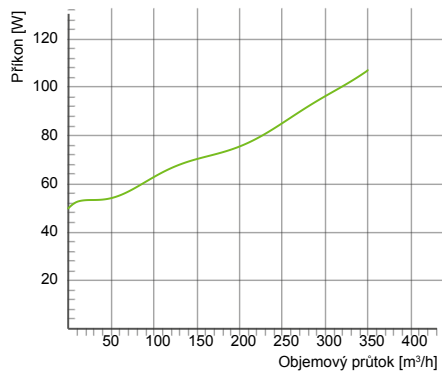
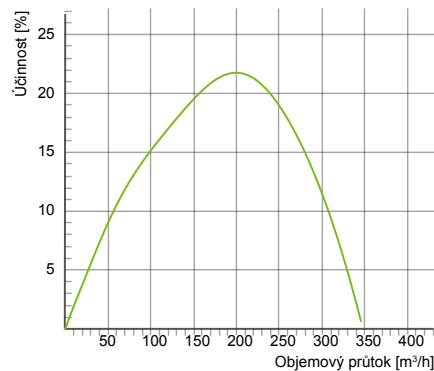
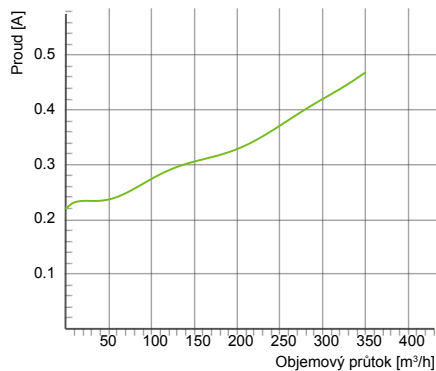
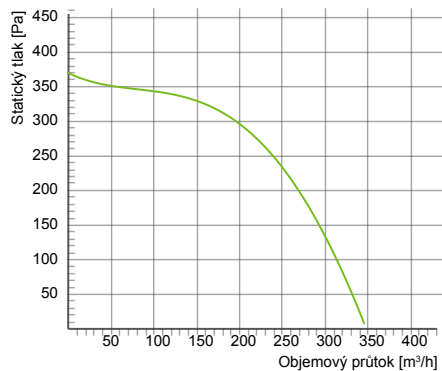

IRE160C1

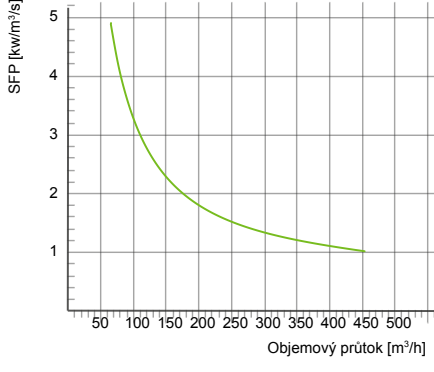
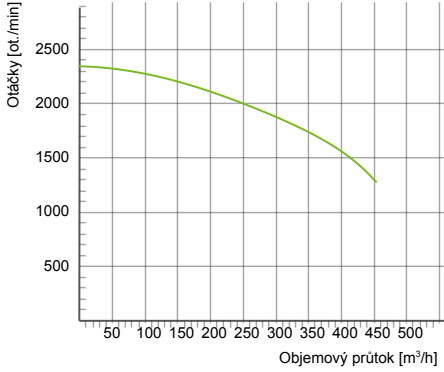
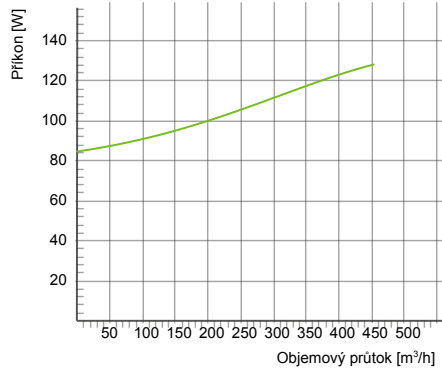
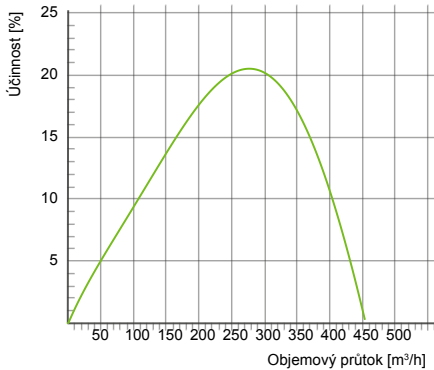
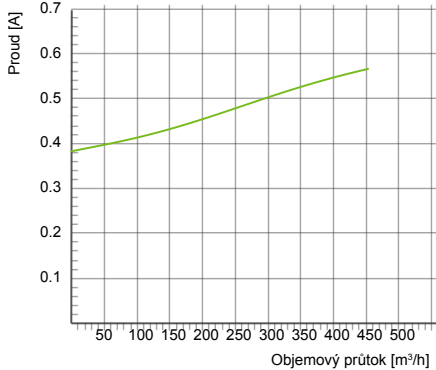
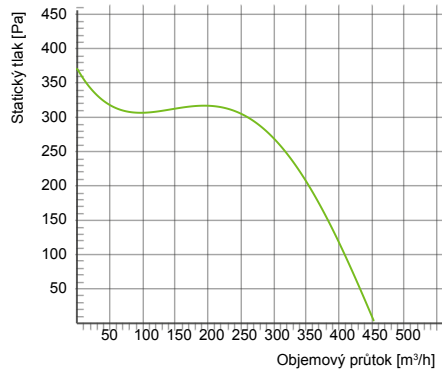

3

IRE160D1

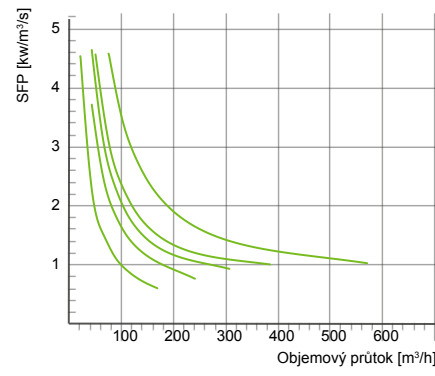
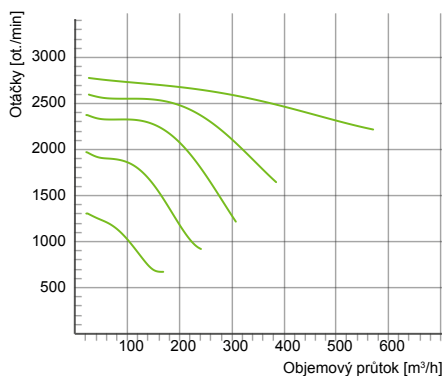
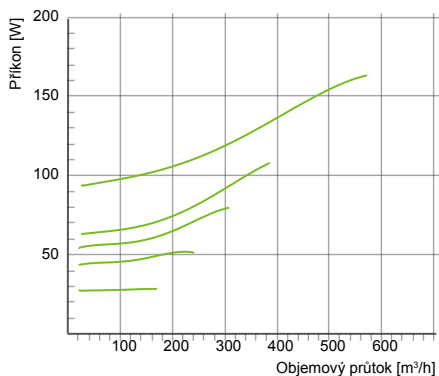
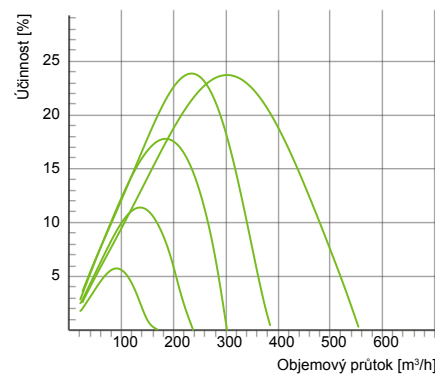
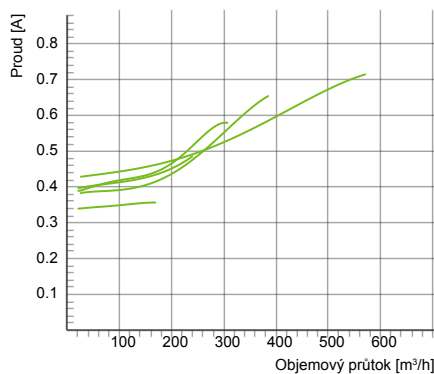
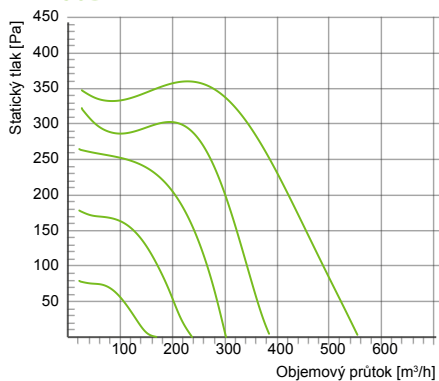

Typ	Napájení [V/Hz]	Hmotnost [kg]	Příkon [W]	Proud [A]	IP/CL	Otáčky [ot./min]	Teplota [°C]*	Napojení [mm]	Max. průtok [m³/h]	Max. tlak [Pa]	ErP 2018***
IRE160B1	230/50	10,1	105	0,46	44/F	1650	70	160	349	369	ANO
IRE160C1	230/50	10,1	127	0,55	44/F	1850	70	160	468	364	ANO
IRE160D1	230/50	10,3	164	0,72	44/F	2220	65	160	558	364	ANO

* Proud, když je ventilátor regulován

** Maximální teplota dopravovaného vzduchu, když je ventilátor regulován

*** Pro splnění ErP 2018, je nutné použít SET-ERP2018

IRE250C1

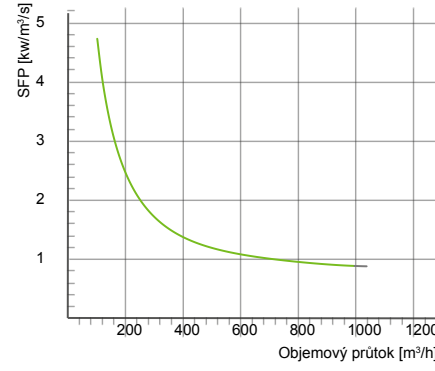
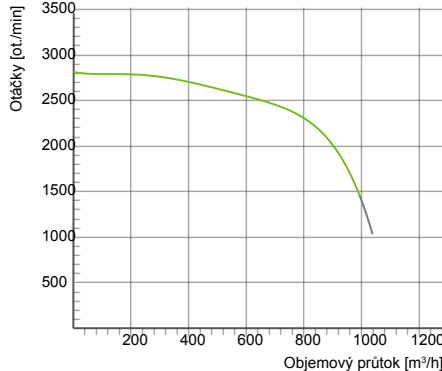
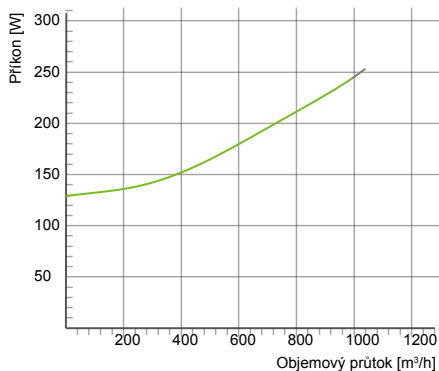
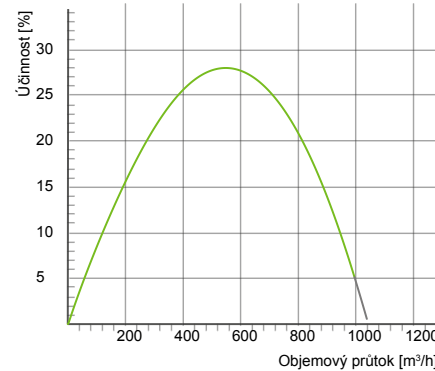
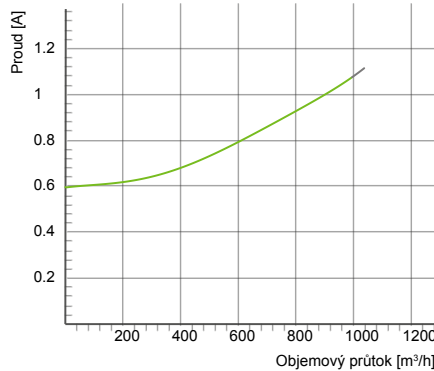
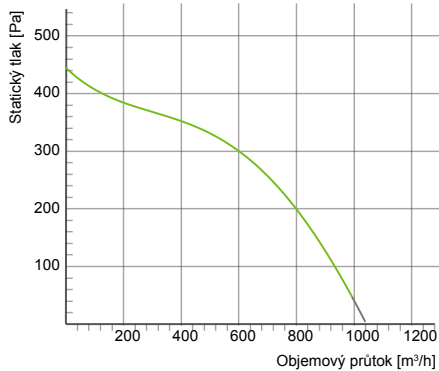

Typ	Napájení [V/Hz]	Hmotnost [kg]	Příkon [W]	Proud [A]	IP/CL	Otáčky [ot./min]	Teplota [°C]*	Napojení [mm]	Max. průtok [m³/h]	Max. tlak [Pa]	ErP 2018***
IRE250C1	230/50	14,4	256	1,13	44/F	2120	50	250	990	442	ANO

* Proud, když je ventilátor regulován

** Maximální teplota dopravovaného vzduchu, když je ventilátor regulován

*** Pro splnění ErP 2018, je nutné použít SET-ERP2018

SCHÉMA ZAPOJENÍ

IRE125A1

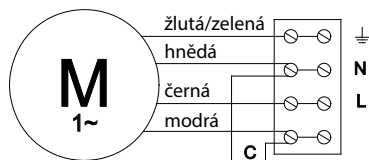

IRE125B1, IRE125C1, IRE160B1, IRE160C1, IRE160D1, IRE250C1

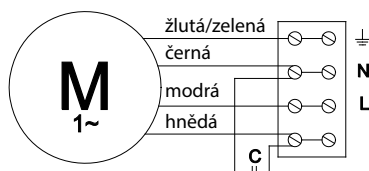

* Uvedená schémata zapojení jsou pouze orientační, vždy má vyšší prioritu schéma zapojení uvedené na výrobku

PŘÍSLUŠENSTVÍ REGULACE

Typ	Regulace		
IRE125A1	VRS 0.5	VRDE 1.5	VRTE C
IRE125B1	VRS 0.5	VRDE 1.5	VRTE C
IRE125C1	VRS 1.0	VRDE 1.5	VRTE C
IRE160B1	VRS 0.5	VRDE 1.5	VRTE C
IRE160C1	VRS 1.0	VRDE 1.5	VRTE C
IRE160D1	VRS 1.0	VRDE 1.5	VRTE C
IRE250C1	VRS 2.0	VRDE 1.5	VRTE 1

VRS – Tyristorový manuální regulátor otáček, minimální rychlost nastavena pomocí šroubu pod knoflíkem



VRTE – Manuální 5-stupňový transformátorový regulátor otáček pro AC motory s 0 polohou a polohami (1-2-3-4-5) pro 1f motory



VRDE – Manuální 5-stupňový transformátorový regulátor otáček pro AC motory s 0 polohou, přepínačem vysoké/nízké otáčky a polohami (1-2-3-4-5) pro 1f motory



PŘÍSLUŠENSTVÍ KOMPONENTY



FLF-A
Kapsový filtrační box



FLK-B
Deskový filtrační box

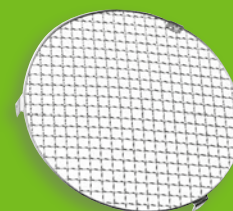

BSV
Krycí mřížka



MK
Pružná manžeta



YG
Kruhová hliníková krycí mřížka



SPT-GLX
Kruhový tlumič hluku

PŘÍKLAD ZNAČENÍ

IRE125A1

